



# BELLA PREMIER SERIES DECK BOARD ADAPTER

## Installation Instructions

English .....	1
Français .....	9
Español.....	17



Read all instructions prior to installing product.  
Refer to manufacturers safety instructions when operating any tools.

**⚠ WARNING:**

- Improper installation of this product can result in personal injury. Always wear safety goggles when cutting, drilling and assembling the product.
- Incorrect installation may cause harm to the product or individual.

**NOTICE:**

- DO NOT attempt to assemble the kit if parts are missing or damaged.
- DO NOT return the product to the store, for assistance or replacement parts call: 1-877-362-3410.

**TOOLS/MATERIALS NEEDED:**

	Tape Measure
	Saw
	1/4" Drill Bit
	3/4" Phillips Screw Bit
	4" – 6" Phillips Driver
	Drill
	Pencil
	Safety Glasses

**Deck Board Adapter  
Components:**

Description
90° Deck Board Adapter (2)
Bracket Adapters (4)
26 pack #10 x 3/4" Truss Head Screws (2)

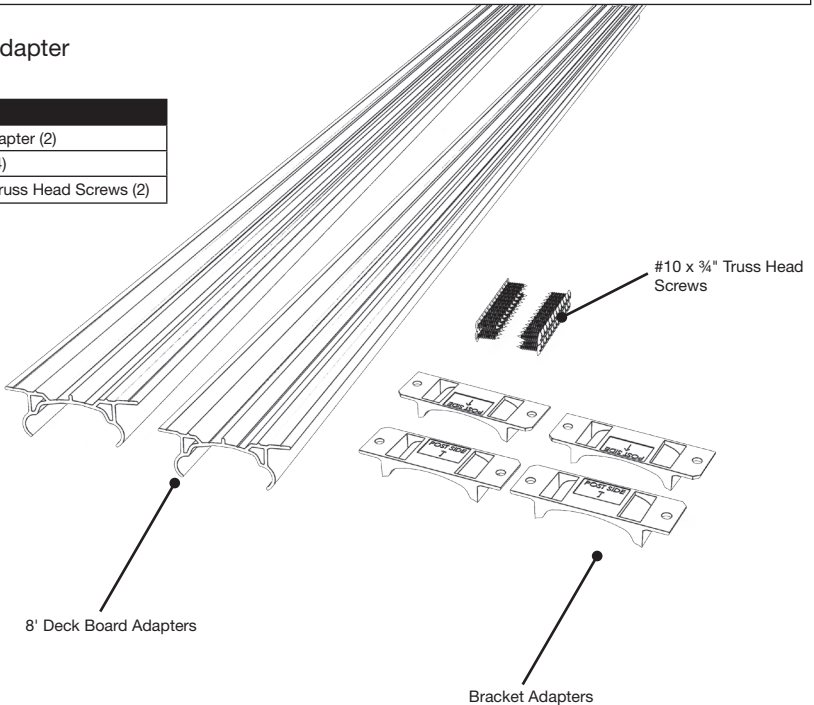

To obtain and review a copy of the warranty please visit [barretteoutdoorliving.com](http://barretteoutdoorliving.com). You may also contact us at 1-800-336 2383 or email [Cs.outdoorliving@barrette.com](mailto:Cs.outdoorliving@barrette.com)

## Bella Premier Series Deck Board Adapter

# 1.

### Prepare your installation:

- a. If running a deck board over the top of your posts, cut your posts to be  $36\frac{1}{2}$ " tall above deck surface for 36" rail and  $42\frac{1}{2}$ " for 42". If terminating the deck board at the posts, leave post height as desired.
- b. Install Bella Premier Series railing per the instructions included in the kit.

# 2.

### Prepare your Deck Board Adapter:

- a. Once the railing is installed, measure the length of the top rail between the installed mounting brackets (Fig. 1). Cut the deck board adapter to that length to properly fit between brackets.
- b. Place the Bella Premier Series deck board adapter on to the railing between mounting brackets (Fig. 2). Starting on one side, snap the adapter on top of the top rail working to the other side so it's fully snapped in place.

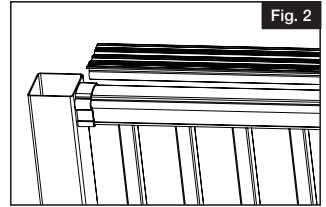
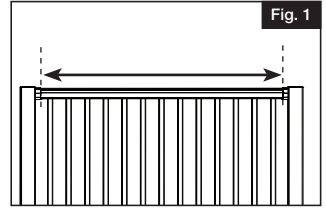

# 3.

- a. Measure 1" inward from each bracket and using a  $\frac{1}{4}$ " drill bit, drill a hole downward through both sides of the deck board adapter located by the score lines as shown (Fig. 3 & Fig. 4).

#### **NOTE:**

You are not drilling into the top rail in this step.

Repeat this step every 12" along the length of the rail.

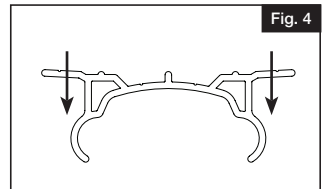
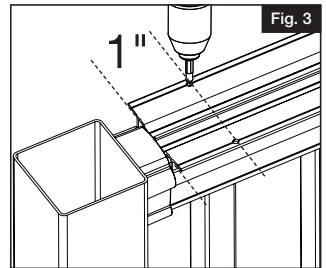

# 4.

## Attaching Deck Board Adapter:

- a. Utilize six (6) #10 x 3/4" truss head screws to attach the adapter permanently to the rail. Using the center two score lines provided, install one screw, 1" from the bracket on each end and distribute the 4 remaining railing screws, staggering along center two score lines, evenly along the length of the rail (Fig. 5 & Fig. 6).

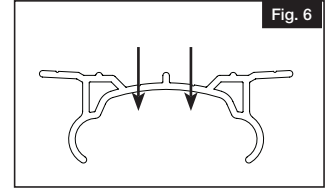
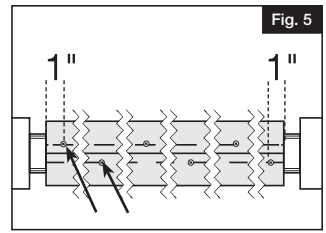

# 5.

## Attaching Bracket Adapters:

- a. Place the bracket adapters on top of the installed mounting brackets at both sides of the railing as shown. Note, bracket adapters must be oriented with the arrow pointing towards the post (Fig. 7).

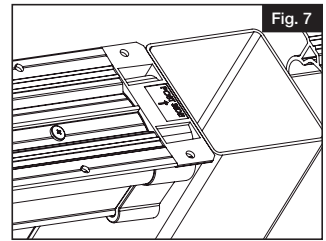

# 6.

## Finishing:

- a. Cut deck boards to length as required (miter cut corners if needed) and place on top of deck board adapter (Fig. 8).
- b. From underneath, secure deckboard to the railing topper and bracket adapters using #10 x 3/4" provided screws (Fig. 9). Locate screws through the previously drilled holes in the deck board adapter and bracket adapters.

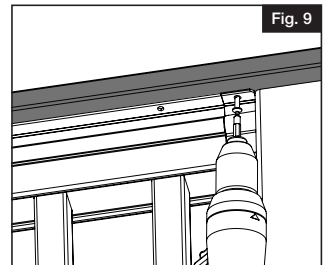
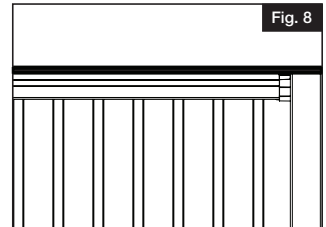



# ADAPTATEUR DE PLANCHE DE TERRASSE DE LA SÉRIE BELLA PREMIER

## Instructions d'installation

English .....	1
Français .....	9
Español.....	17



Lire toutes les instructions avant d'installer le produit.  
Consulter les consignes de sécurité du fabricant avant d'utiliser des outils.

Pour enregistrer le produit, visiter : [barretteoutdoorliving.com](http://barretteoutdoorliving.com)

## ▲ ATTENTION:

- Une mauvaise installation de ce produit peut entraîner des blessures. Toujours porter des lunettes de sécurité lors de la coupe, du perçage et de l'assemblage du produit.
- Une installation incorrecte peut endommager le produit ou blesser quelqu'un.

## REMARQUE:

- NE PAS essayer d'assembler le tout si des pièces sont manquantes ou endommagées.
- NE PAS retourner le produit au magasin. Pour obtenir de l'aide ou des pièces de rechange, téléphoner 1-877-362-3410.

## OUTILS / MATÉRIEL NÉCESSAIRE:

Ruban à mesurer
Scie
Foret de ¼ po (6,3 mm)
Mèche de tournevis Phillips (cruciforme) de ¾ po (19 mm)
Tournevis Phillips de 4 à 6 po (10 à 15 cm)
Perceuse
Crayon
Lunettes de sécurité

## Composantes de l'adaptateur pour planche de patio:

Description
Adaptateurs pour planche de patio de 90 po (2,3 m) (2 un.)
Adaptateurs de support (4 un.)
Paquets de 26 vis à tête bombée #10 x ¾ po (19 mm) (2 un.)

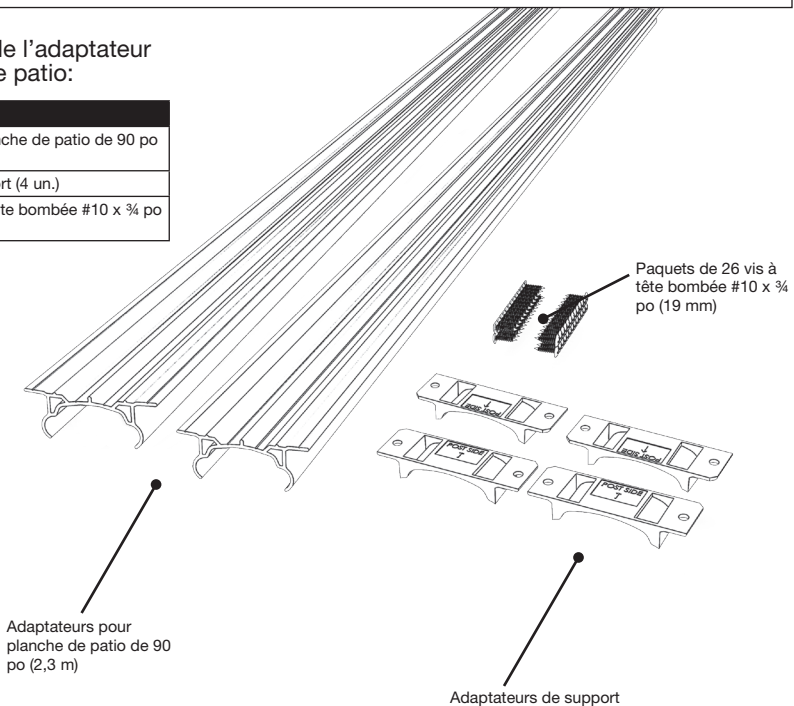

Pour obtenir et examiner une copie de la garantie, visitez [barretteoutdoorliving.com](http://barretteoutdoorliving.com). Vous pouvez également nous appeler au 1-800-336 2383 ou nous envoyer un courriel à [Cs.outdoorliving@ebarrette.com](mailto:Cs.outdoorliving@ebarrette.com)

## Adaptateur de planche de terrasse de la série Bella Premier

# 1.

### Préparer l'installation:

- Si une planche de patio est placée sur le dessus de vos poteaux, coupez vos poteaux de façon à ce qu'ils aient une hauteur de  $36\frac{1}{2}$  po (92,7 cm) au-dessus de la surface du patio pour le rail de 36 po et de  $42\frac{1}{2}$  po (107,9 cm) pour 42 po (106,7 cm). Si la planche de patio se termine aux poteaux, la hauteur du poteau peut être laissée tel que souhaité.
- Installer la rampe de la série Bella Premier selon les instructions fournies dans le kit.

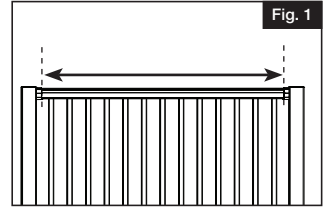

# 2.

### Préparer l'adaptateur de planche de patio:

- Une fois la rampe installée, mesurer la longueur de la rampe supérieure entre les supports de montage installés (figure 1). Couper l'adaptateur pour planche de patio à la bonne longueur pour bien s'ajuster entre les supports.
- Placer l'adaptateur de planche de terrasse de la série Bella Premier sur la rampe entre les supports de montage (Figure 2). En commençant d'un côté, enclencher l'adaptateur sur la rampe supérieure de l'autre côté afin qu'il soit complètement enclenché.

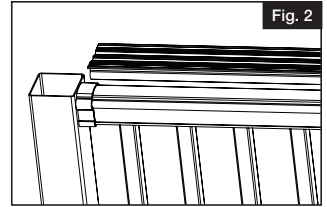

# 3.

- Mesurer 1 po (2,5 cm) vers l'intérieur de chaque support et à l'aide d'un foret de  $\frac{1}{4}$  po (6,3 mm), percer un trou vers le bas au travers des deux côtés de l'adaptateur pour planche de patio tel qu'indiqué (figure 3 & figure 4).

### REMARQUE:

À cette étape, vous ne percez pas dans la rampe supérieure.

Répéter cette étape à tous les 12 po (30 cm) le long de la rampe.

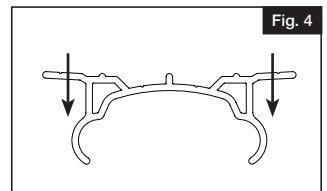
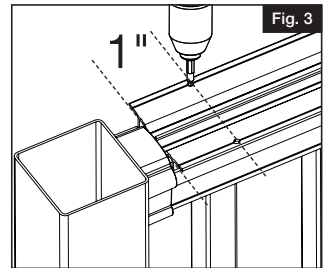

# 4.

## Fixation de l'adaptateur pour planche de patio:

- a. Utiliser six (6) vis à tête bombée #10 x  $\frac{3}{4}$  po (19mm) pour fixer l'adaptateur de façon permanente sur la rampe. Selon les deux traits de rainure fournis, installer la vis à 1 po (2,5 cm) des supports à chaque extrémité et répartir les 4 vis de rampe restantes échelonnées au centre des deux traits de rainure, uniformément le long de la rampe sur sa longueur (figures 5 & 6).

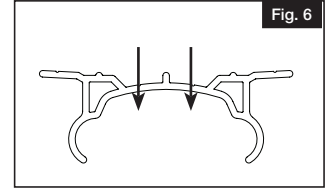
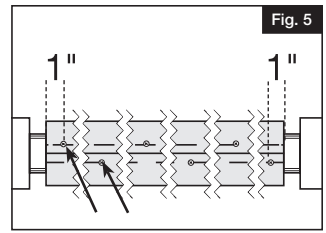

# 5.

## Fixation des adaptateurs de support:

- a. Placer les adaptateurs de support sur les supports de montage installés des deux côtés de la rampe comme indiqué. Prendre note que les adaptateurs de support doivent être orientés avec la flèche pointant vers le montant (figure 7).

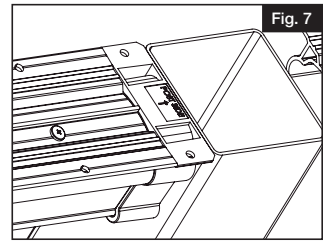

# 6.

## Finition:

- a. Couper les planches de patio à la longueur voulue (coins coupés en angle au besoin) et les placer sur le dessus de l'adaptateur pour planche de patio (figure 8).
- b. Par le dessous, fixer la planche de patio au dessus de la rampe et aux adaptateurs de support à l'aide des vis #10 x  $\frac{3}{4}$  po (19 mm) fournies (figure 9). Visser dans les trous percés précédemment dans l'adaptateur pour planche de patio et les adaptateurs de support.

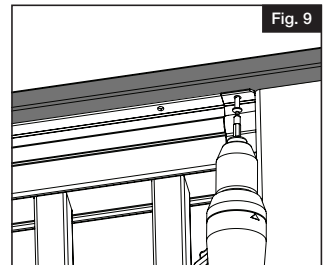
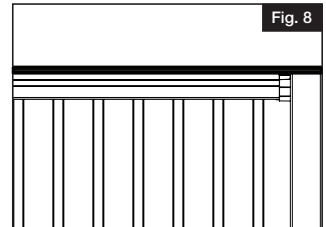





# ADAPTADOR PARA TABLONES DE TERRAZA SERIE PREMIER BELLA

## Instrucciones de Instalación

English .....	1
Français .....	9
Español.....	17



Lea todas las instrucciones antes de la instalación del producto.  
Consulte las instrucciones de seguridad del fabricante cuando vaya a utilizar alguna herramienta.

Para registrar su producto, visite: [barretteoutdoorliving.com](http://barretteoutdoorliving.com)

## ⚠ ADVERTENCIA:

- La instalación incorrecta de este producto puede provocar lesiones corporales. Utilice siempre gafas de seguridad al cortar, taladrar y ensamblar el producto.
- La instalación incorrecta puede causar daños al producto o a personas.

## AVISO:

- NO intente ensamblar el kit si faltan piezas o las piezas están dañadas.
- NO devuelva el producto a la tienda; para solicitar ayuda o piezas de repuesto, llame al: 1-877-362-3410.

## HERRAMIENTAS Y MATERIALES NECESARIOS:

	Cinta métrica
	Serrucho
	Broca de 1/4"
	Punta de destornillador Phillips de 3/4"
	Destornillador Phillips de 4" a 6"
	Taladro
	Lápiz
	SGafas de protección

## Componentes del adaptador para tablonc de terraza:

### Descripción

Adaptadores para tablonc de terraza de 90" (229 cm) (2)

Adaptadores para soportes (4)

Paquete de 26 tornillos de cabeza segmentada #10 de 3/4" (2)

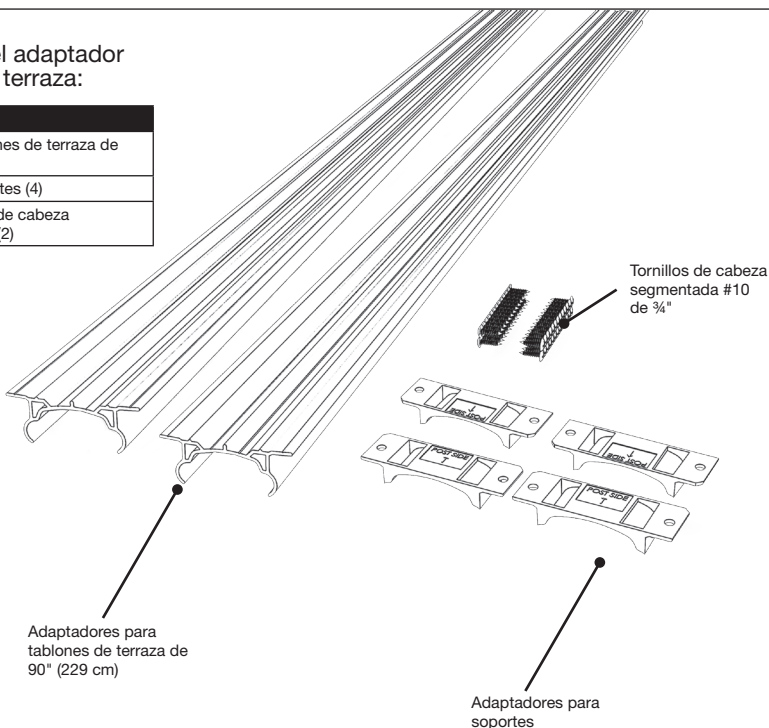

Para obtener y revisar una copia de la garantía, sírvase visitar [barretteoutdoorliving.com](http://barretteoutdoorliving.com). También puede contactarnos en el 1-800-336 2383 o enviar un correo electrónico a [Cs.outdoorliving@ebarrette.com](mailto:Cs.outdoorliving@ebarrette.com)

## Adaptador para tablonces de terraza serie Premier Bella

# 1.

### Preparación para la instalación:

- Si el travesaño superior se extiende por encima de los postes, cortar los postes a una altura de  $36\frac{1}{2}$ " (92,71 cm) por encima de la superficie de la terraza en el caso de un barandal de 36" (91,44 cm) de altura, o a una altura de  $42\frac{1}{2}$ " (107,95) para un barandal de 42" (106,68 cm) de altura. Si termina el travesaño a la altura de los postes, dejar el poste a la altura deseada.
- Instalar el barandal de la serie Premier Bella de conformidad con las instrucciones incluidas en el kit.

# 2.

### Preparación del adaptador para tablonces de terraza:

- Una vez instalado el barandal, medir la longitud del travesaño superior entre los soportes de montaje instalados (Fig. 1). Cortar el adaptador del tablón de terraza a esa longitud de modo que se ajuste correctamente entre los soportes.
- Colocar el adaptador para tablonces de terraza serie Premier Bella en el barandal entre los soportes de montaje (Fig. 2). Comenzando por un lado, encajar el adaptador sobre el travesaño superior, ejerciendo presión hacia el otro lado de manera que encaje por completo.

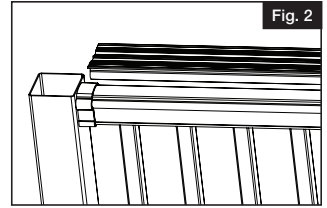
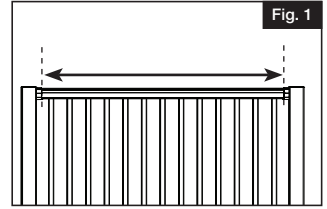

# 3.

- Medir 1" (2,54 cm) hacia adentro desde la orilla del soporte y con una broca de  $\frac{1}{4}$ ", taladrar un agujero hacia abajo a través de ambos lados del adaptador para tablonces de terraza ubicado junto a las líneas punteadas, como se muestra en las figuras (Fig. 3 y Fig. 4).

### NOTA:

No estará perforando el travesaño superior en este paso.

Repetir este paso cada 12" (30,48 cm) a lo largo del travesaño.

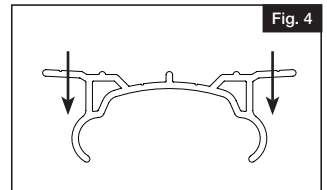
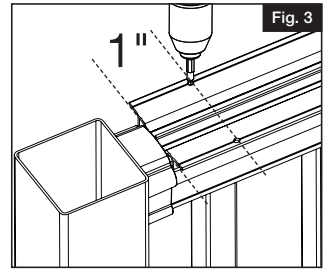

# 4.

## Sujeción del adaptador para tablonos de terraza:

- Utilizar seis (6) tornillos de cabeza segmentada #10 de  $\frac{3}{4}$ " para fijar el adaptador de forma permanente al travesaño. Utilizando las dos líneas punteadas centrales, instalar un tornillo a 1" (2,54 cm) del soporte en cada extremo y distribuir los restantes 4 tornillos del barandal, de forma escalonada a lo largo de las dos líneas punteadas centrales, uniformemente a lo largo del travesaño.

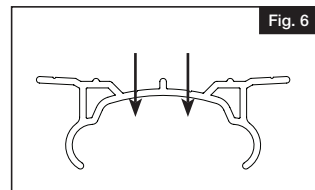
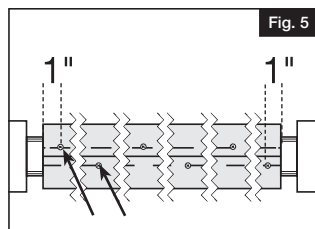

# 5.

## Sujeción de los adaptadores para soportes:

- Colocar los adaptadores para soportes en la parte superior de los soportes de montaje instalados en ambos lados del barandal, como se muestra en la figura. Tener en cuenta que los adaptadores de soportes deben estar orientados con la flecha apuntando hacia el poste (Fig. 7).

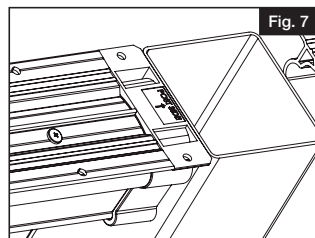

# 6.

## Acabado:

- Cortar los tablonos de terraza a la longitud requerida (si es necesario, cortar las esquinas en ángulo) y colocarlos sobre el adaptador para tablonos de terraza (Fig. 8).
- Por debajo, fijar el tablón de terraza en la cubierta del barandal y los adaptadores para soportes utilizando los tornillos #10 de  $\frac{3}{4}$ " que se suministran (Fig. 9). Ubicar los tornillos a través de los agujeros perforados anteriormente en el adaptador para tablonos de terraza y los adaptadores para soportes.

